

Fenster- stimmungen

 **Stöckel**



Inhalt

Holz- und Holz-Aluminium-Fenster

Einführung

DAS SOLLTEN SIE WISSEN



- Das Familienunternehmen
- Die richtige Fensterwahl
- Impressionen

Seite 4 – 9

SPITZENTECHNOLOGIE IN HOLZ



- Die Holzarten
- Zapfen- und Dübelverbindungen
- Vierfach-Oberflächenbehandlung
- Die Farbpalette

Seite 10 – 15

SYSTEM SoftLine9.0

SoftLine
Holz-Fenster



- SoftLine9.0 *Classic*
- SoftLine9.0 *Deluxe*

Seite 16 – 23



- Denkmalschutz
- SoftLine9.0 *Classic*
 - SoftLine9.0 *Deluxe*

Seite 24 – 27

SYSTEM SoftLine7.0

SoftLine
Holz-Fenster



- SoftLine7.0 *Classic*
- SoftLine7.0 *Deluxe*

Seite 28 – 33



- Denkmalschutz
- SoftLine7.0 *Classic*
 - SoftLine7.0 *Deluxe*

Seite 34 – 37

SYSTEM DuoLine9.0/10.0

DuoLine
Holz-Alu-Fenster



- DuoLine9.0 *Classic*
- DuoLine10.0 *Design*

Seite 38 – 43

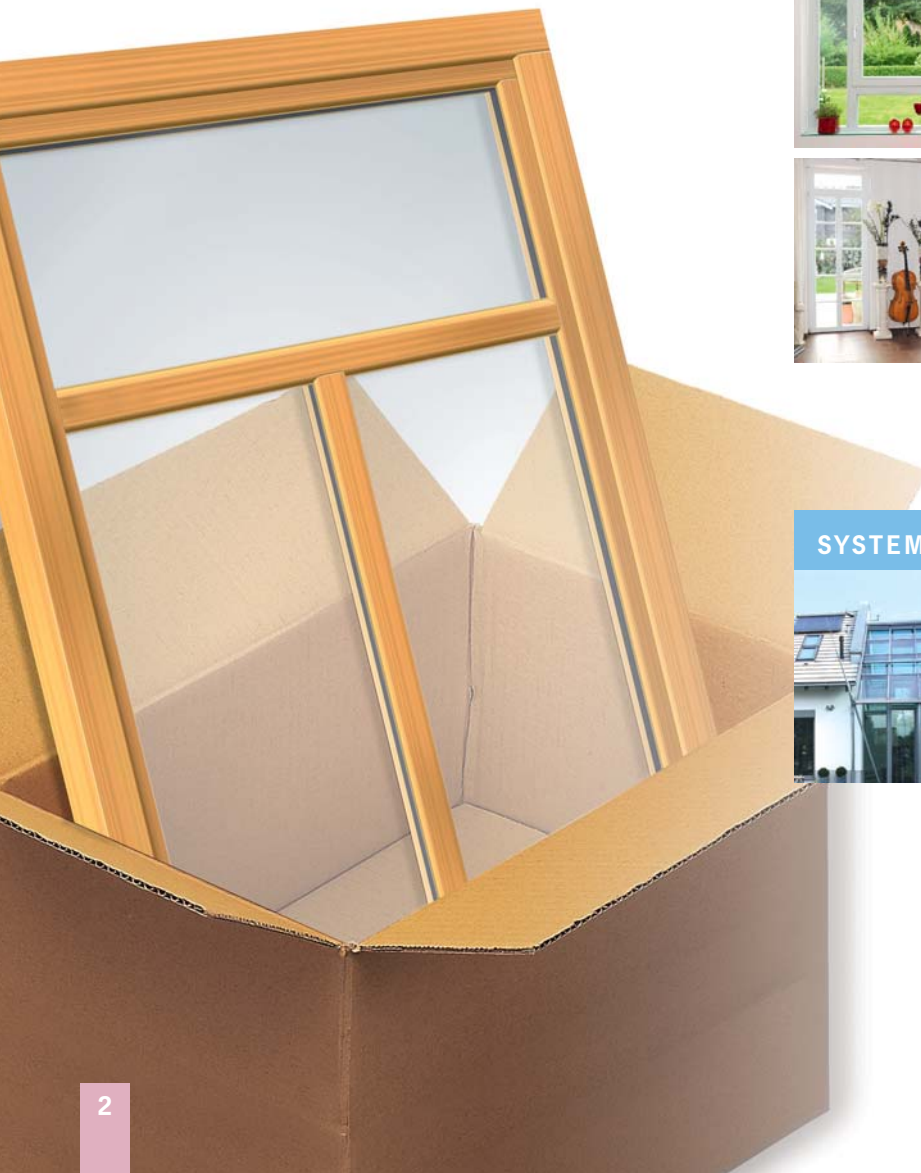

Ausstattung · Zubehör

KÄLTE-, WÄRME-, SCHALLSCHUTZ

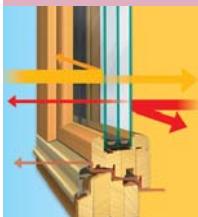

**Hochwirksame
Energieeinsparung
mit Lärmschutz**

Seite **46 – 47**

SICHERHEIT · EINBRUCHSCHUTZ



**Rundumsicherheit
mit individuellen
Sicherheitspaketen**

Seite **52 – 55**

SPROSENSYSTEME · FENSTERFORMEN



**Individuelle
Fenstergestaltung**

Seite **48 – 49**

ROLLLÄDEN · RAFFSTORES



**Perfekter Sicht-
und Sonnenschutz**

Seite **56**

ORNAMENTGLÄSER

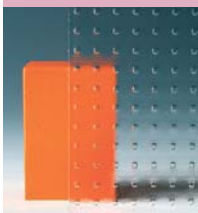

**Glasgestaltung
bis ins Detail**

Seite **50**

INSEKTENSCHUTZ



**Schutzgitter
gegen stechende
Insekten**

Seite **57**

FENSTERGRIFFE



**Fenstergestaltung
bis ins Detail**

Seite **51**

FENSTERWECHSEL



**Fensterwechsel
Schnell, sauber, gut**

Seite **58 – 59**

Ein Familienunternehmen mit großer Verantwortung



von links:

Reiner Stöckel, Dipl.-Kfm., Geschäftsführer

Günther Stöckel, Geschäftsführer

Uwe Stöckel, Geschäftsführer, Leiter Profilextrusion

Stöckel ist seit über 50 Jahren ein modernes, mittelständisches, inhabergeführtes Familienunternehmen. Was Seniorchef Günther Stöckel 1957 begann, führen heute seine Söhne Reiner und Uwe Stöckel mit Kompetenz, Augenmaß und großer Verantwortung weiter. Verantwortung gegenüber den Kunden, aber auch den eigenen Mitarbeitern. Oberste Richtlinien der Firmenphilosophie sind Seriosität, Ehrlichkeit und Wahrhaftigkeit: Wir sagen, was wir tun – wir tun, was wir sagen. Dies ist das Fundament einer erfolgreichen Zusammenarbeit mit allen Kunden und Lieferanten. Zukunftsweisende Innovationen und entsprechend große Investitionen, wie z.B. für neue Fenstersysteme, sind bei Stöckel immer sorgfältig geplant und solide finanziert. Kurze Entscheidungswege, hoch motivierte, freundliche Mitarbeiter sichern den langfristigen Erfolg unserer Kunden und des eigenen Unternehmens.



Willkommen bei Stöckel!

Erleben Sie eine einzigartige Produkt-Präsentation. Eine Vielfalt von Fenstern, Haustüren und Wintergärten in einer architektonischen Ambiente, die ganz besonderen Art erwartet Sie. Lassen Sie sich im Stöckel-Center inspirieren.





Bei Stöckel steht in erster Linie der Kunde im Vordergrund: Ganz gleich, ob Großauftrag oder Einzelfenster – eine kundenorientierte Firmenpolitik bestimmt den Pulsschlag des Hauses.

So ist die sach- und fachgerechte Beratung eines jeden Kunden sowohl im Hause Stöckel als auch durch kompetente Fachberater vor Ort ein wichtiger Bestandteil des Quality-Managements: Schließlich soll der Kunde mehr als zufrieden sein!



Mit der richtigen Fensterwahl erreichen Sie das beste Wohlfühlklima für Ihr Haus

Die Fensterplanung ist das A und O ...

Mit der richtigen Fensterwahl steigern Sie nicht nur den Wert Ihres Hauses, sondern erzielen viele Vorteile wie Energiekostenminimierung, Kälte-, Wärme- und Lärmschutz sowie einen ausgeklügelten Einbruchschutz. Wollen Sie mehr wissen? Unsere Fachberater helfen Ihnen jederzeit mit detaillierter, erstklassiger Beratung.

Machen Sie Ihrem Haus schöne Augen ...

Jedes Haus hat seine ganz individuelle Ausstrahlung. Unterstützen Sie diesen optischen Charakter mit dem Charme schöner Fenster. Ob Neubau oder Fenstertausch im Altbau, Sie haben bei Stöckel die Wahl zwischen Fenstern aus Holz, Holz-Alu, Kunststoff und Aluminium. Welches Material sich am besten für Ihr Haus eignet, richtet sich nach Ihren individuellen Anforderungen. Jedes Material hat seine ganz speziellen Vorzüge. Holz besticht durch vielfache Gestaltungsmöglichkeiten und die warme Ausstrahlung. Holz, kombiniert mit einer Aluminium-Außenschale (Holz-Alu), vereint die Vorteile von Pflegeleichtigkeit außen und warmer Ausstrahlung im Innenbereich. Kunststoff-Fenster zeichnen sich durch Wirtschaftlichkeit und leichte Pflege aus. Aluminium-Fenster bieten höchste Stabilität und Lebensdauer. Alle Materialien bieten eine Vielzahl individueller Einsatzmöglichkeiten, wie Fensteröffnungsarten, runde und abgeschrägte Formen, unterschiedliche Sprossen in raffinierten Aufteilungen sowie interessante Farbgestaltungen.



Energiesparen im Sommer und Winter ...

Erderwärmung oder Eiszeit, das Thema Energie ist und bleibt hochaktuell. Wohlfühlklima bei hohem Wohnkomfort ist nur erreichbar, wenn die Gebäudehülle optimal gegen Wärme und Kälte schützt. Beste Materialien für Fenster und ausgereifte, raffinierte Rahmenkonstruktionen, ausgestattet mit hoch wärmedämmenden Mehrfachverglasungen, lassen im Winter die Kälte draußen. Im Sommer sollen die Innenräume vor Hitze geschützt werden. Gute Gebäudedämmung, spezielle Verglasungs- und Beschattungssysteme sorgen hier für angenehmes Raumklima. Der Einsatz einer Klimaanlage wird häufig überflüssig.

Schutz vor Blicken, Sonne und Insekten ...

Rund ums Haus bieten wir Ihnen ein breites Zubehörspektrum für Ihr Wohlfühlhaus. Raffstores und Rollläden schützen vor Sonne und neugierigen Blicken. Insektenschutzgitter verhindern in der warmen Jahreszeit stechende Insekten.

In Ruhe wohnen, arbeiten und schlafen ...

Lärm macht krank und steht für schlechte Wohnqualität. Meistens verbindet man Lärm mit Hauptverkehrsstraßen und Flughäfen. Aber auch andere permanente Lärmquellen, wie Industrieanlagen oder Schulen können sehr unangenehm sein. Mit Lärmschutzfenstern von Stöckel wird hier spürbare Abhilfe geschaffen.

Sicherheit vor Einbrechern ...

Das Thema Sicherheit hat in den letzten Jahren ein immenses Gewicht bekommen. Die Kriminalpolizei fordert immer wieder einbruchssichere Fenster und Türen. Je nach Lage des Gebäudes und dem Sicherheitsbedürfnis seiner Bewohner sollte das Thema Sicherheit intensiv berücksichtigt werden. Mechanischer Einbruchschutz durch spezielle Sicherungssysteme und einbruchhemmende Gläser verhindern Einbrüche. Elektronische, leicht einbaubare Einbruchmeldesensoren in Fenster und Türen sorgen in Verbindung mit einer Alarmanlage für Sicherheit. Durch weitere ausgeklügelte Systeme können Sie sogar in Abwesenheit lüften, ohne Angst vor unliebsamem Besuch.

Barrierefreiheit und Bedienungskomfort ...

Planen Sie Ihr Haus so, dass auch behinderte Personen oder Kinder sich dort problemlos bewegen können. Minimale Schwellen, ergonomische und sichere Griffe sowie motorbetriebene Rollläden sind hier nur einige Beispiele.

Fenstertausch leicht gemacht ...

Immer wieder erfahren wir, dass beim Ausbau alter Fenster und Einbau neuer Fenster viel Dreck und Unannehmlichkeiten erwartet werden. Sie werden erstaunt sein, wie leicht und unkompliziert es ist, Fenster in einem Altbau zu tauschen. Unsere Monteure tun dies mit viel Fingerspitzengefühl und langjähriger Erfahrung. Selbst vorhandene Tapeten werden kaum beschädigt und schließen sauber an das neue Fenster an.





Einfach genießen. Natürlichkeit aus der Natur – Hochwertige Holzfenster

Den Stress des Alltags abschütteln – nach Hause kommen, durchatmen und eigene Freiräume genießen. Wer kennt das nicht: Lärm im Verkehr, Stress im Büro, ein Termin jagt den anderen. Da ist es so wohltuend, in eigenen Räumen mit lieben Menschen die Zeit zu genießen. Wertvolles Ambiente, beste Fensterkonzeptionen, wohltuendes Raumklima – hier geht alles harmonisch ineinander. Und im Mittelpunkt steht immer der Mensch.

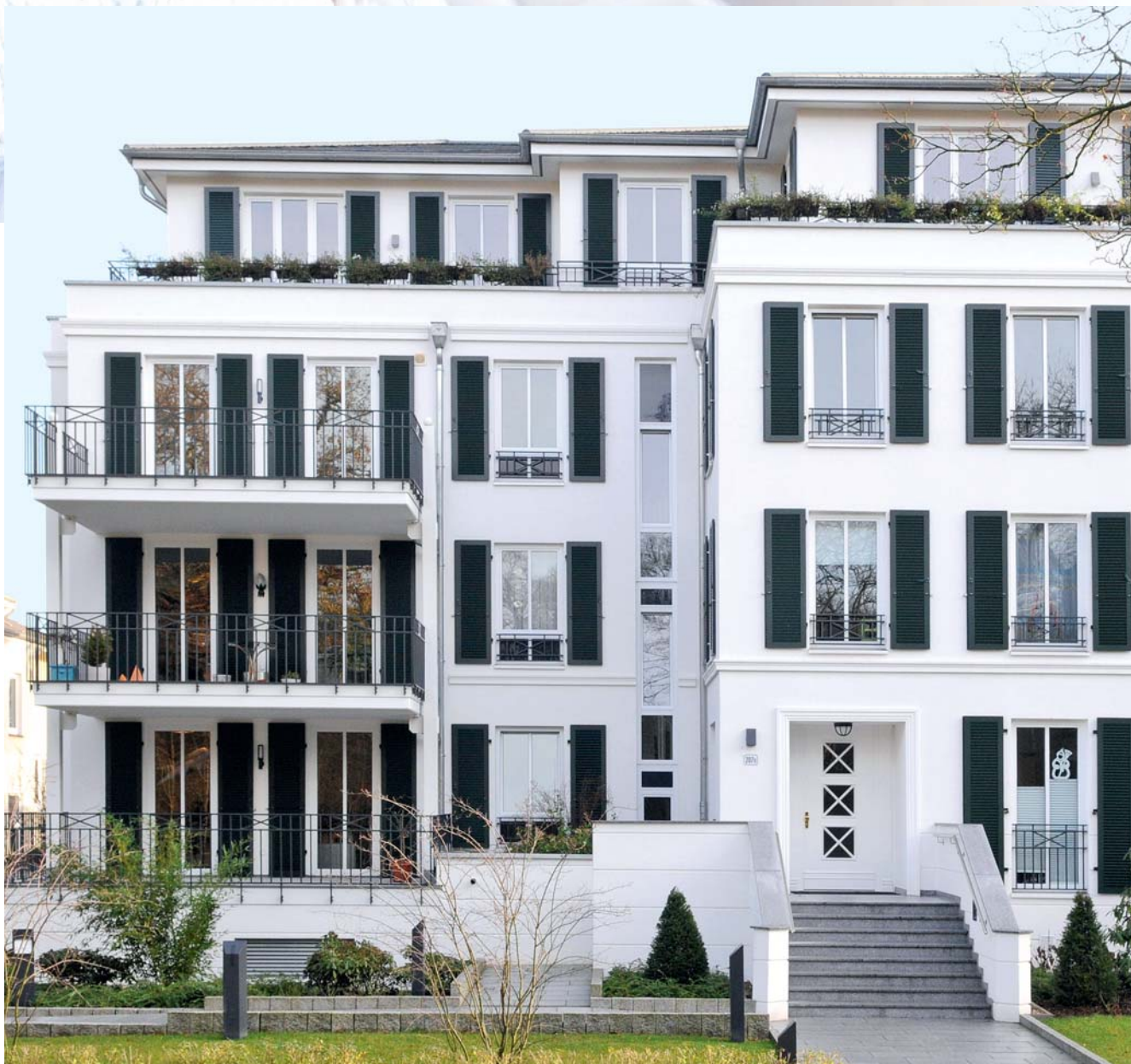



**Die Exklusiv-
Markenfenster
von Stöckel**

SoftLine
Holz-Fenster

DuoLine
Holz-Alu-Fenster

Was beeinflusst die Optik und den Charme eines Hauses in der Außenwirkung am meisten? Es sind die Fenster. Ohne den richtigen Fenstertyp wirkt ein Haus langweilig. Sie sind sozusagen die Augen Ihres Hauses. Wir fertigen Fenster aus erlesenen Hölzern mit viel handwerklichem Können auf modernsten Maschinen. Egal ob es sich um einen Neubau, die Renovierung älterer Bauten oder um ein denkmalgeschütztes Gebäude handelt, wir helfen Ihnen, die richtigen Fenster in Form, Farbe und Material einzusetzen. Damit Sie sich wohlfühlen.

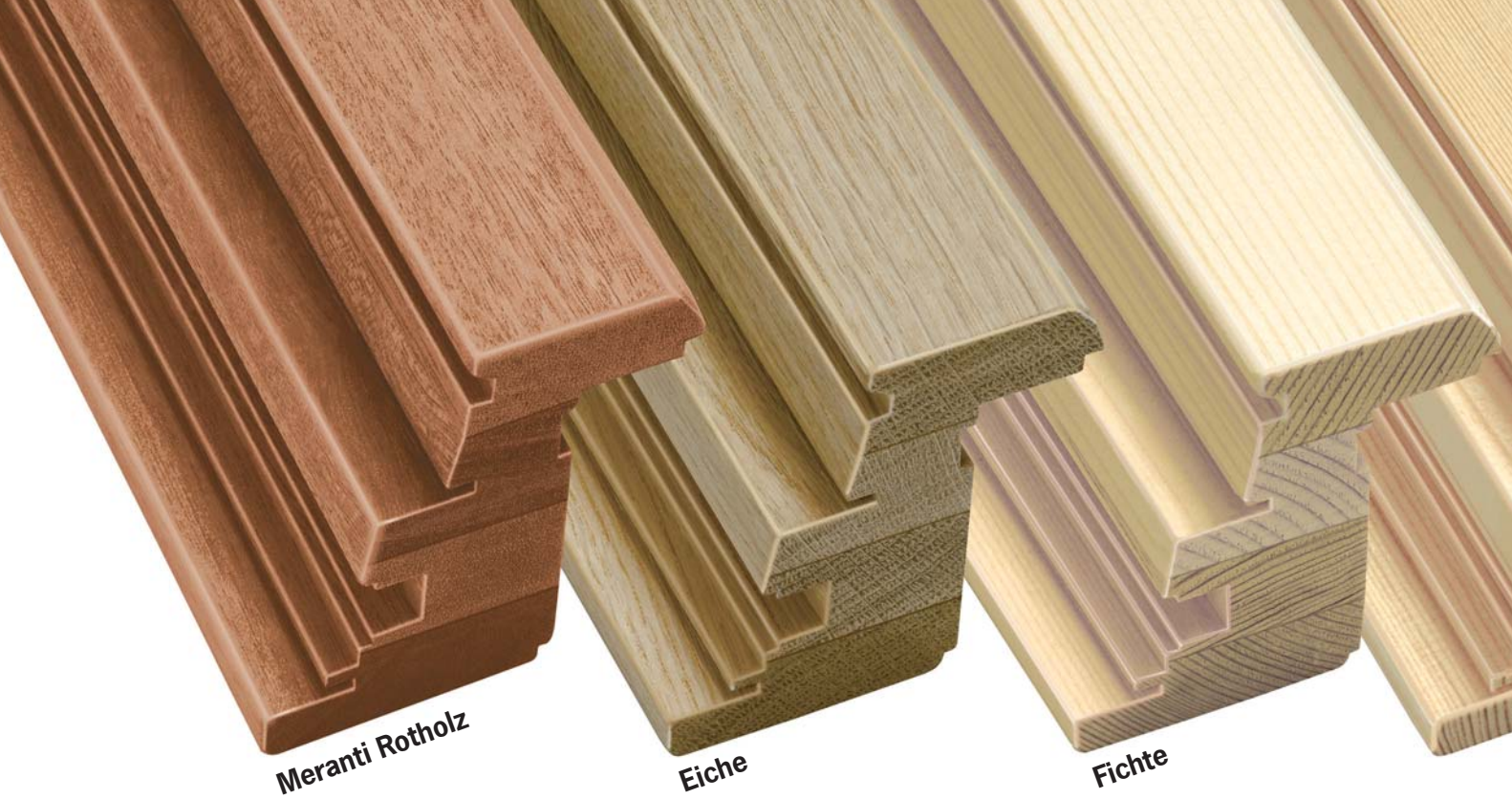

Meranti Rothholz

Eiche

Fichte

Holz – ein Geschenk der Natur. Die Holzarten nach der Farbbehandlung



Meranti Rothholz

Diese in Farbe und Textur sehr gleichmäßig wirkende Holzart wird am häufigsten im norddeutschen Raum eingesetzt. Sie zeichnet sich durch gutes Stehvermögen und eine hohe Resistenz gegen Pilz- und Insektenbefall aus. Das gewährleistet eine hervorragende Dauerhaftigkeit.



Eiche

Die charakteristische Oberflächentextur gibt diesem Holz eine interessante Optik. Das schwere Holz lässt sich sehr gut verarbeiten und hat nach der Verarbeitung eine schöne glatte Oberfläche. Es eignet sich besonders gut für einbruchhemmende Beschläge sowie Schallschutzfenster und Übergrößen. Hohe Verfügbarkeit aus nachhaltiger Forstwirtschaft.



Fichte

In Deutschland ist die Fichte ein erprobtes und weitläufig eingesetztes Nadelholz für Fenster. Das Holz hat im Verhältnis zu seinem Gewicht beste Festigkeitseigenschaften und sehr gute Dämmeigenschaften. Fichte zeichnet sich durch eine sehr gleichmäßige Farbe und Struktur aus. Durch den hellen Grundton des Holzes sind ansprechende, hellere Oberflächen möglich.



Mehrschichtverleimte edelste Hölzer vor der Farbbehandlung

Eine hohe Rohholzqualität ist die Voraussetzung für die Bearbeitung zu einem optisch einwandfreien Holzprofil. Nur beste und spezielle Holzqualitäten mit hohem Kernholzanteil kommen bei uns zum Einsatz. Hierdurch garantieren wir eine exzellente glatte und edle Oberflächenstruktur, die ein gutes Holzfenster ausmacht. Verarbeitet werden nur ausgesuchte Hölzer, die nach einem sorgfältigen Trocknungsprozess durch mehrschichtverleimte Lamellierung extrem stabil und verzugsfrei zu Holzfenstern von höchster Qualität gefertigt werden.

Kiefer

Lärche



Kiefer

Ein mittelschweres Nadelholz, das sich gut trocken lässt und ein gutes Stehvermögen aufweist. Aufgrund seiner inneren Struktur ist es besonders gut für die Imprägnierung geeignet. Durch die starken Unterschiede zwischen Früh- und Spätholz ergibt sich ein lebendiges, natürliches Aussehen der Oberfläche. Durch die wenig problematischen Inhaltsstoffe ist Kiefer ein guter Anstrichträger. Mit dem Auskappen von Fehlstellen sind astarme Oberflächen möglich. Es wird in nachhaltiger Forstwirtschaft erzeugt.

Lärche

Lärche ist ein mittelschweres Holz mit einem guten Stehvermögen. Es ist härter als Kiefern- und Fichtenholz und zeichnet sich durch besonders hohe Festigkeitswerte und Elastizitätseigenschaften aus. Aufgrund des Harzgehaltes und der enthaltenen Inhaltsstoffe ergibt sich eine erhöhte Resistenzklasse des Kernholzes. Die Feinjährigkeit und damit sehr feine Struktur bewirkt ein besonders natürliches Aussehen. Die Farbvariation im Holzquerschnitt hebt dieses natürliche Bild hervor. Lärche ist wegen ihrer Feinjährigkeit überall dort gut einsetzbar, wo es auf Maßhaltigkeit und lange Lebensdauer bei hoher Beanspruchung ankommt. Auch dieses Holz kommt aus kontrolliertem, nachhaltigen Anbau.

Perfektion bis ins kleinste Detail: Die einzigartigen Verarbeitungsvorteile



Schlitz- und Zapfenverbindung
Alle Blendrahmen und Flügel werden präzise auf Schlitz und Zapfen gearbeitet. Diese Verbindungsart gewährleistet beste Stabilität und verhindert jegliches Eindringen von Wasser.

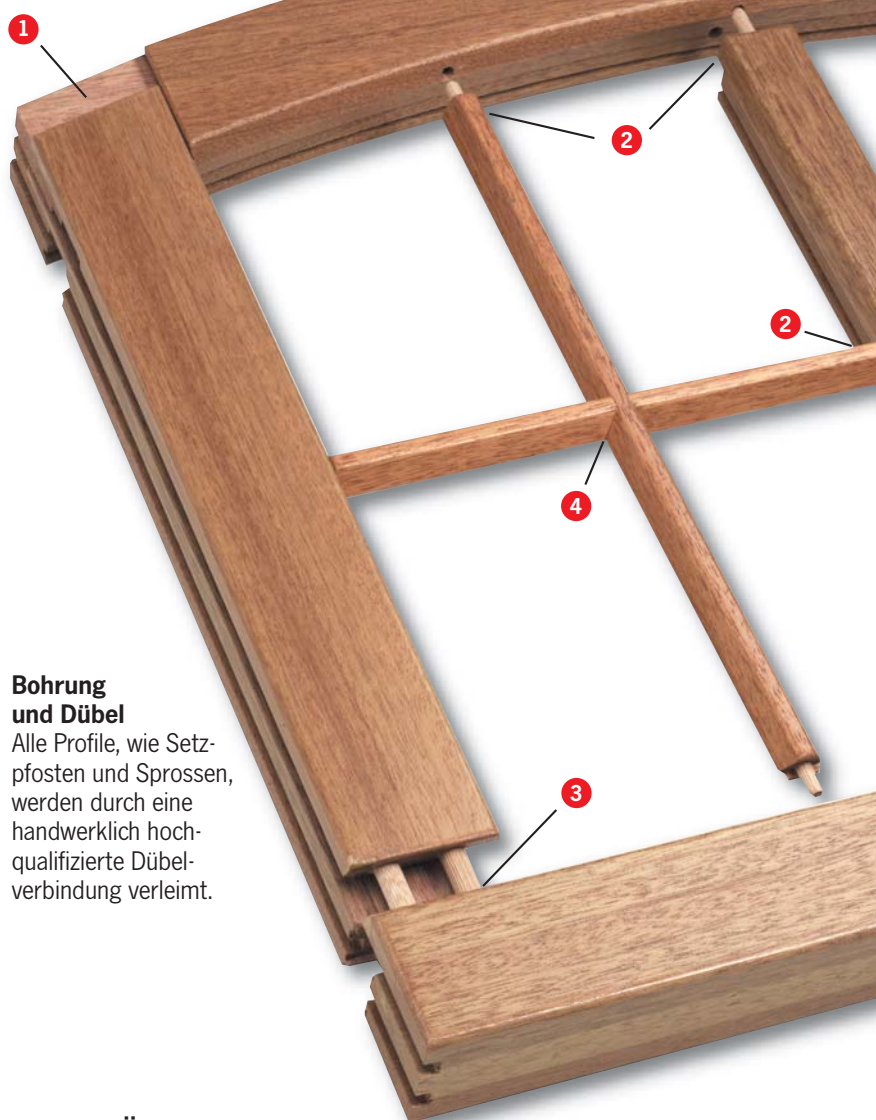

Bohrung und Dübel
Alle Profile, wie Setzpfosten und Sprossen, werden durch eine handwerklich hochqualifizierte Dübelverbindung verleimt.

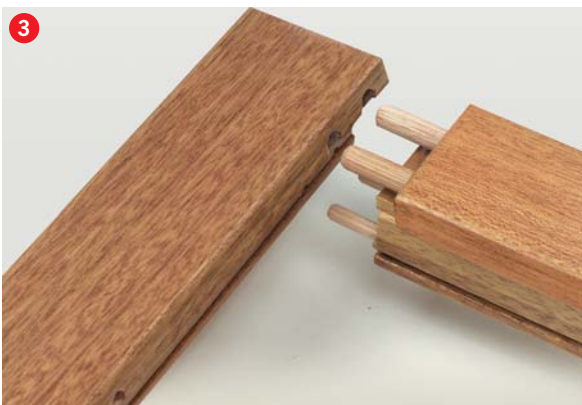

Sprossen-Überblattung
Die Quer- und Senkrechtsprossen werden fachgerecht miteinander verbunden und verleimt.



In der Holzfensterverarbeitung zeigt sich das ganze Können unserer Facharbeiter. Die Liebe zum Material Holz sowie ein großes handwerkliches Fingerspitzengefühl sind hier unabdingbar. Unterstützt von modernsten Fertigungsanlagen muss doch der Mensch immer wieder eingreifen – messen, schleifen, kontrollieren. Mit großer Sorgfalt bis ins kleinste Detail.



Bei allen Fensterkonstruktionen müssen Schlitz- und Zapfenverbindungen äußerst präzise erfolgen. Sprossenfenster sind nur mit exzellenter Bohrtechnik, Dübelverbindung und sorgfältiger Verleimung in hoher Qualität herzustellen. Die Voraussetzung sind mehrschichtverleimte, hochwertige Holzkanteln mit glatter, edler Oberflächenstruktur.

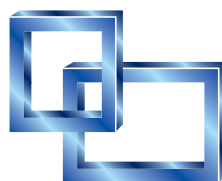

Holzfenster
RAL GÜTEZEICHEN
+ Montage

Die vierfache Oberflächenbehandlung

Holzfenster sind das Premiumprodukt im Fensterbereich. Die Natürlichkeit des Holzes geben jedem Raum eine ganz besondere wohnliche Atmosphäre. Im Außenbereich muß jedes Holzfenster angemessen gewartet und gepflegt werden.

Die Pflegeintervalle sind nach Holzart, Witterungsbelastung und Höhe des Farbauftrages unterschiedlich lang. Deckend lackierte Oberflächen sind haltbarer als Lasuren, transparente, helle Farben empfindlicher als transparente, dunkle Farben.

Der optimale Witterungsschutz für Holzfenster ist die werkseitige, vierfache Oberflächenbehandlung. Jeweils getrennt durch einen Trocknungsprozess durchläuft das Holzfenster vier Stufen:

- 1 Die Imprägnierung**
Eine ölige Substanz wird zum Schutz vor Feuchtigkeit und Pilzen aufgetragen und zieht tief in das Holz ein.
- 2 Die Grundierung**
Mit dem Auftrag der Grundierung wird die Farbgebung vorbereitet. Farbgebende, lichtechte und witterungsbeständige Pigmente schützen das Holz vor UV-Bestrahlung.
- 3 Der Füllgrund**
Zum Schutz von besonders gefährdeten Bereichen sowie zum Füllen der Poren wird der Füllgrund aufgetragen.
- 4 Die Farb-Endbehandlung**
Schließlich wird der Decklack (auf Acrylbasis) aufgetragen und gibt dem Holzfenster eine dauerhafte Endoberfläche. Viele Farbgestaltungswünsche sind möglich.

Vierfach behandeln, vierfach schützen – das ist optimaler Schutz für viele Jahre.



Die Regenschiene



Die Regenschiene gibt es in 4 Standardfarben. Sie wird mit leichtem Abstand auf das Holzprofil gesetzt. Dies gewährleistet auch unter der Regenschiene den Vierfach-Oberflächenschutz am Blendrahmen.

RAL-Töne möglich

Die Versiegelung



Die Versiegelungsmasse kommt ausschließlich von Mar-

kenherstellern und überzeugt durch extrem hohe Abriebfestigkeit. Wir passen unsere Versiegelungstöne in 9 Farbtönen dem jeweiligen Holzton an.

Unterschiedliche Farbgebung



Sie wünschen innen eine andere Fensterfarbe als außen? Kein Problem bei Stöckel. Wählen Sie aus unserer Farbpalette. Vieles ist möglich.

Die Farbpalette



Für die individuelle Gestaltung von Holzfenstern bietet Stöckel eine Palette von vielen Farben. Hier einige Farbbeispiele.

Beispiel Kiefer



Beispiel Rotholz



In jeder Phase der Oberflächenbehandlung, hier z. B. Kiefer und Rotholz, wird eine Güteklasse erreicht, die Langlebigkeit mit Qualität und Umweltfreundlichkeit verbindet.

Die Fenstersysteme SoftLine *Classic* und *Deluxe*

Optimale Aussichten mit einzigartigen Ansichten:
Seien Sie anspruchsvoll, wenn es um Ihr ganz
persönliches Refugium geht. Holz, dieser Werkstoff
mit faszinierender Ausstrahlung, gibt Ihrem Wohn-
ambiente die ganz individuelle Note.
Mit SoftLine9.0*Classic* und SoftLine9.0*Deluxe*
schaffen Sie die Fenstergestaltung für jeden
architektonischen Stil in liebevoller Atmosphäre.
Leben Sie Kultur – nur Ihr Geschmack zählt.

**Dieses Fenstersystem ist auch in
SoftLine8.0*Classic* und SoftLine8.0*Deluxe*
lieferbar.**

SoftLine
Holz-Fenster

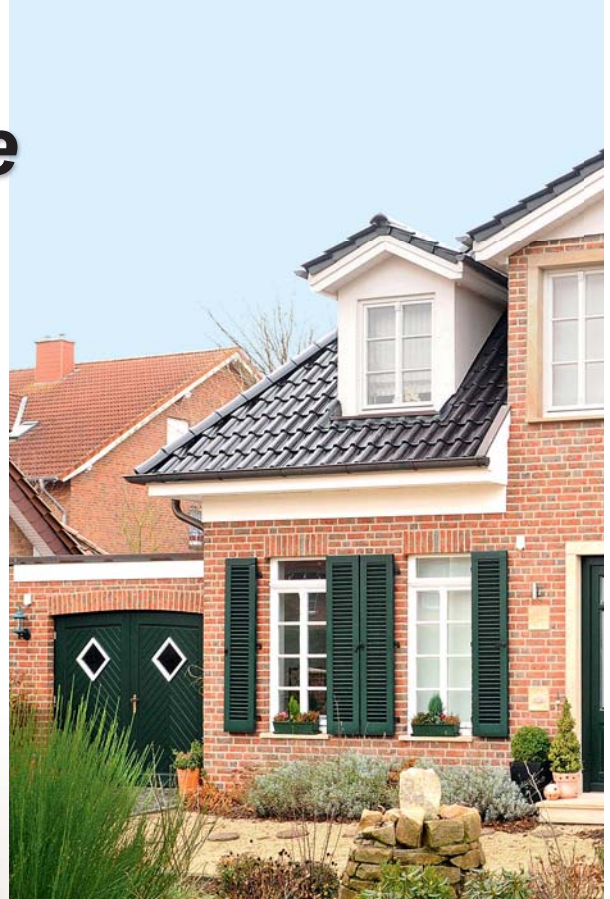



SoftLine 9.0 Classic
siehe Seite 18



SoftLine 9.0 Deluxe
siehe Seite 19

Das Fenstersystem SoftLine 9.0 gibt es in zwei Produktausführungen:

SoftLine 9.0 Classic und SoftLine 9.0 Deluxe.

Beide Profile haben schmale, filigrane Ansichten. SoftLine 9.0 Classic zeichnet sich durch ein leicht abgerundetes, glattes Profil aus. SoftLine 9.0 Deluxe ist mit einer Profilierung im Flügel außen und an der Glasleiste innen ausgestattet.



SoftLine 9.0 Classic

Holz-Energiesparfenster mit schmalen, abgerundetem Profil. Durch filigrane Ansichten wird eine elegante Wirkung erzielt.

- 3 Scheiben-Wärme-schutzverglasung
- 2 umlaufende Dichtungen
- Bautiefe 90 mm
- Höchste nach RAL geforderte Holzqualität, mehrschichtverleimt, stabil und verzugsfrei
- Durchlaufende Regenschiene

Auch in SoftLine 8.0 Classic lieferbar. Bautiefe 78 mm

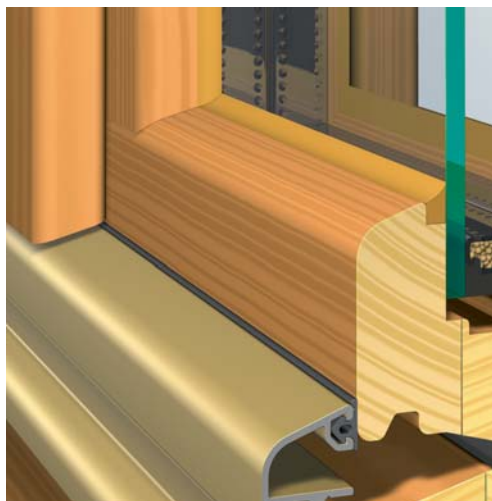

Elegante, zeitlose Optik mit schmalen, filigranen Ansichten und elegantem, abgerundeten Profil



Möglicher leicht abgerundeter Sprossenanschluss

SoftLine 9.0 *Deluxe*

Holz-Energiesparfenster mit Profilierung im Flügel außen und an der Glasleiste innen. Die Profilierung gibt diesem Fenster seine elegante, dezente Ausstrahlung.

- 3 Scheiben-Wärme-schutzverglasung
- 2 umlaufende Dichtungen
- Bautiefe 90 mm
- Höchste nach RAL geforderte Holzqualität, mehrschichtverleimt, stabil und verzugsfrei
- Durchlaufende Regenschiene

Auch in SoftLine 8.0 *Deluxe* lieferbar. Bautiefe 78 mm

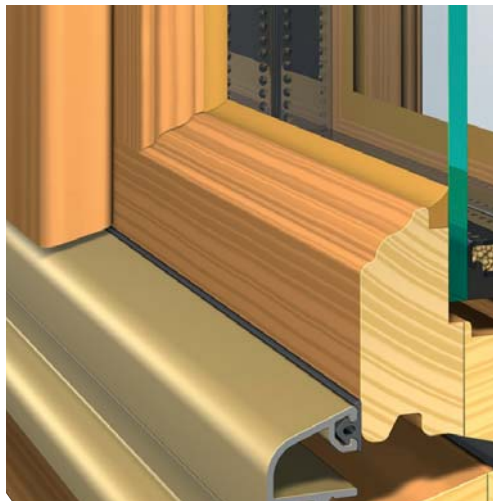

Anspruchsvolle Optik durch Profilierung in Flügel und Glasleiste



Möglicher profilierter Sprossenanschluss



Elegante Profiloptik

SoftLine 9.0 *Classic* Fenstertüren

Holz-Energiespar-Fenstertür

- 3 Scheiben-Wärme-schutzverglasung
- 2 umlaufende Dichtungen
- Bautiefe 90 mm
- Höchste nach RAL geforderte Holzqualität, mehrschichtverleimt, stabil und verzugsfrei
- Durchlaufende Regenschiene



Bei der Fenstertür SoftLine 9.0 *Classic* wird die gleiche Sprosse wie beim Fenster eingesetzt.



Detail Zusatzstück

Auch in SoftLine 8.0 *Classic* lieferbar. Bautiefe 78 mm

Unter dem Setzpfosten durchgehende Regenschiene

System SoftLine 9.0

Die Plus-Points



SoftLine 9.0 Classic



SoftLine 9.0 Deluxe



SoftLine 9.0 Classic mit Dämmkern
(nicht lieferbar in 8.0)



SoftLine 9.0 Deluxe mit Dämmkern
(nicht lieferbar in 8.0)

SoftLine

Holz-Fenster



Holzfenster

RAL GÜTEZEICHEN

+ Montage

Fensterdichtungen 8

Die zwei austauschbaren, umlaufenden Dichtungen schützen vor Zugluft, Schlagregen und Lärm. Unsere Dichtungen sind hochelastisch und werden manuell eingezogen. Dieses Verfahren führt zu dauerhaft hochdichten Fenstern.

Die einzigartigen Potenziale:

- jederzeit austauschbar
- Dauerelastizität von -30°C bis $+100^{\circ}\text{C}$
- in grau und schwarz lieferbar

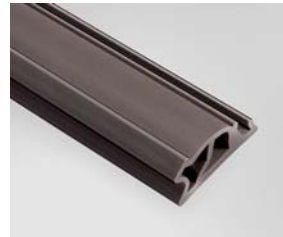

Die Spezialdichtung als Hart-/Weichkombination mit hoher Rückstellfähigkeit sorgt für eine äußerst langfristige Funktionsfähigkeit. Ein hochelastischer Zellkern sorgt für einen weichen, griffigen Schließdruck und optimalen U-Wert.

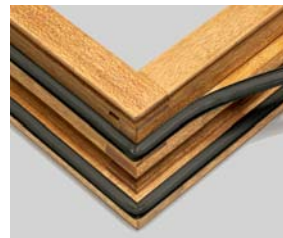

Um eine optimale Schlagregendichtigkeit zu erreichen, werden die Dichtungen um die Ecken herumgeführt.



Zwei umlaufende Dichtungen erhöhen Wärme- und Schallschutz.

Bautiefe 90 mm im Blendrahmen, dadurch hohe Stabilität und Energieeinsparung **10**

Höchste nach RAL geforderte Holzqualität, mehrschichtverleimt, stabil und verzugsfrei, natürlich schöne Maserung der Sichtflächen **11**

* gilt für 3fach-Wärmeschutzverglasung Ug 0,5 W/m²K

U_w 0,79*
 Erspart bis zu 40% Energiekosten

Alle Vorteile des Systems SoftLine 9.0 werden hier am Beispiel von SoftLine 9.0 Classic gezeigt.

- 1 Einzigartige Vierfach-Oberflächenbehandlung in vielen Farben
- 2 Durchgängig elegantes, abgerundetes Design
- 3 Filigrane, schmal wirkende Ansichten
- 4 3 Scheiben-Wärmeschutzverglasung mit neutraler Beschichtung und Edelgasfüllung
- 5 „Warme Kante“ erhöht den Wärmeschutz, hemmt die Kondenswasserbildung
- 6 Unter dem Blendrahmen durchlaufende Regenschutzschiene für gute Wasserabführung und hohe Langlebigkeit, leichte Reinigung, farblich passend zu vielen Holztönen
- 7 Gekürzte Regenschutzschiene (optional)



- 9 Bautiefe 90 mm im Flügel

SoftLine 8.0

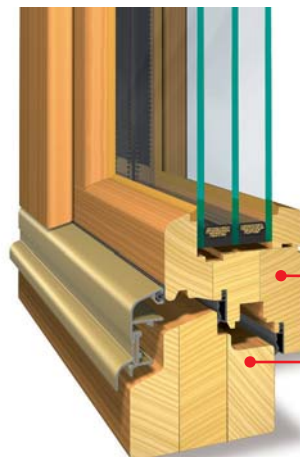

Bautiefe 78 mm im Flügel

Bautiefe 78 mm im Blendrahmen, dadurch hohe Stabilität und Energieeinsparung

SoftLine 8.0 mit den gleichen Vorteilen wie SoftLine 9.0

Fenstersystem SoftLine 9.0 Classic und Deluxe Denkmalschutzfenster

Dieses Fenstersystem ist
auch in SoftLine 8.0 *Classic*
und *Deluxe* lieferbar.

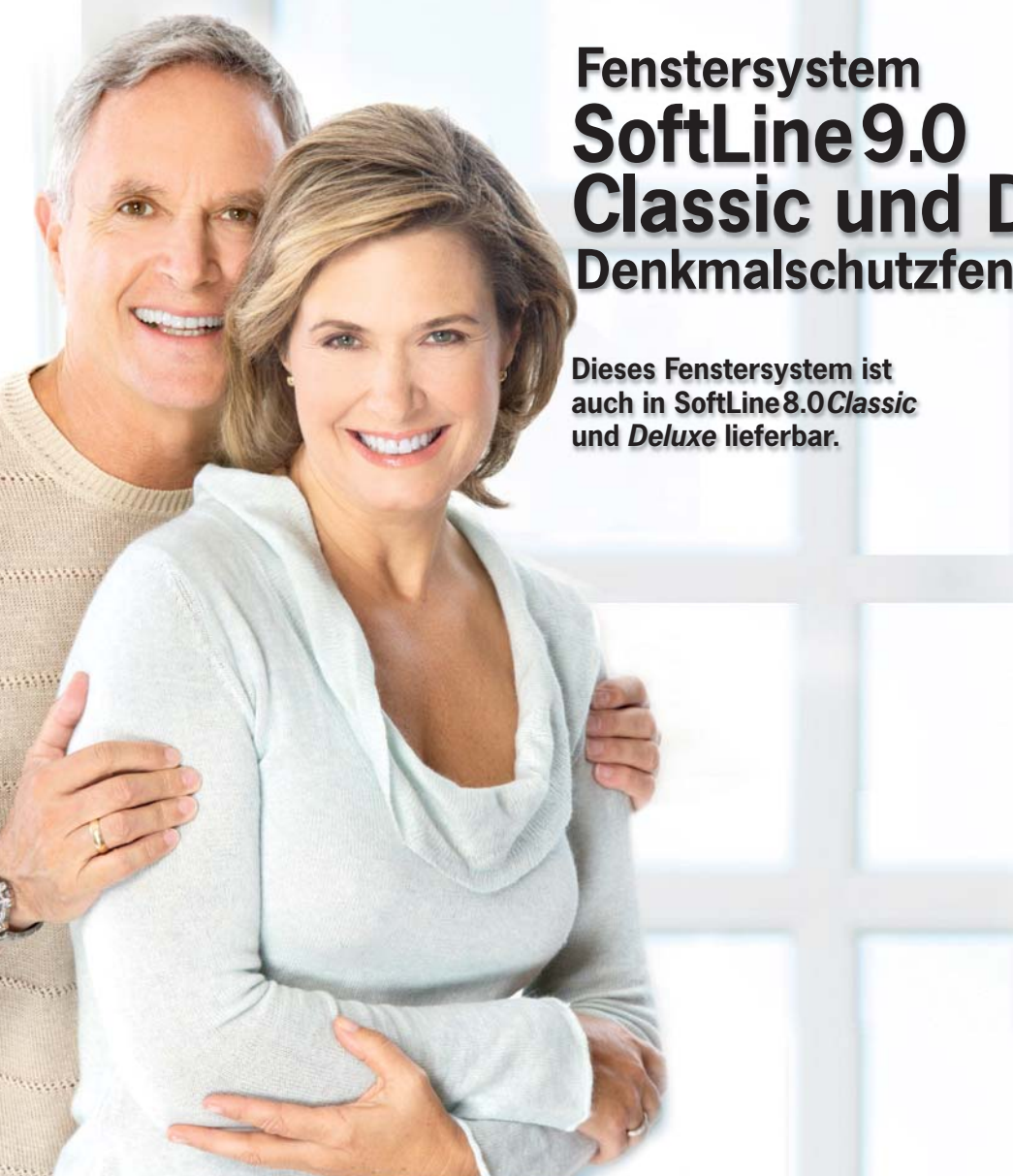



Sie gehören zu den Menschen, die wertvolle Bausubstanz erhalten und sich darin wohl fühlen möchten? Immer mehr Liebhaber außergewöhnlicher Baukultur renovieren ihr Domizil zu einem Schmuckstück. Hier lässt sich Altes mit Neuem wunderbar verbinden. Denkmalgeschützte Fachwerkhäuser, schöne Villen der Jahrhundertwende sowie stilvolle Altbauten brauchen das richtige Fenster, um Tradition und zeitgemäße Technik zu verbinden. Wir von Stöckel schaffen die richtigen Voraussetzungen.

SoftLine
Holz-Fenster



Fenstersysteme SoftLine 9.0 Classic und Deluxe

Denkmalschutzfenster **SoftLine** Stilvoll bis ins Detail

Holz-Fenster



Alte Bausubstanz erhalten, historische Ansichten neu erleben – verbunden mit moderner Fenstertechnologie – bei Stöckel ist dies kein Widerspruch. Was macht unsere Städte so besonders liebenswert? Meistens sind es doch die Gebäude der Jahrhundertwende, die es geschafft haben, zwei Weltkriege zu überstehen und heute mit viel Aufwand komplett saniert und restauriert werden. Gerade im Fensterbereich wird ein hohes Maß an Können und Erfahrung verlangt, um die oft schwierigen Vorgaben in der Altbausanierung mit den Wünschen des Bauherrn zu vereinbaren. Und hier legen wir uns richtig ins Zeug und meinen, das Ergebnis kann sich sehen lassen. Unsere Denkmalschutzfenster erzielen alle Anforderungen moderner Wärmeschutz- und Schallschutztechnik.

**Alle Beispiele auch in
SoftLine 9.0 Deluxe möglich.**



**Dieses Fenstersystem ist
auch in SoftLine 8.0 Classic
und Deluxe lieferbar.**

**SoftLine 9.0 Classic
Denkmalschutzfenster
Typ Hümmling**

Als hervorragendes Gestaltungselement sind klassisch gediegene Kapitelle immer mehr gefragt. Mit viel Liebe zum Detail erhält das Fenster hiermit einen ganz neuen Stellenwert.



SoftLine9.0 Classic
Denkmalschutzfenster
Typ Solling



SoftLine9.0 Classic
Denkmalschutzfenster
Typ Hunsrück



SoftLine9.0 Classic
Wasserschenkel auf Flügel
und Blendrahmen
(obige Abbildungen)

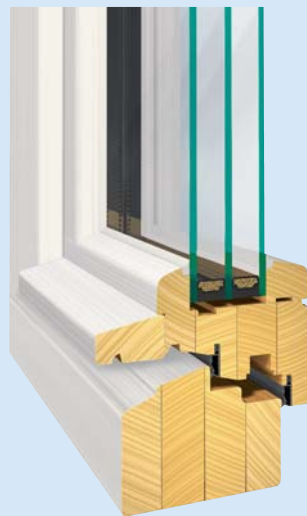

SoftLine9.0 Classic
Optional:
Wasserschenkel auf Flügel



SoftLine9.0 Classic
Optional:
Abgedeckte Regenschiene
Abdeckung durch eine Pofilleiste

Die Fenstersysteme **SoftLine 7.0 Classic** **SoftLine 7.0 Deluxe**

Seien Sie entspannt – hier wird alles gut. Lehnen Sie sich zurück, verlassen Sie sich ganz auf dieses seit vielen Jahren bewährte Fenstersystem der Spitzenklasse. Hochwertiges lamelliertes Holz mit einer Bautiefe von 66 mm in Flügel und Blendrahmen geben diesem Profil eine universelle Verwendung in vielen Bauobjekten. Die umlaufende Druckdichtung gewährleistet beste Schlagregen- und Winddichtigkeit. Die schlichte gediegene optische Wirkung innen und außen macht jedes Haus zu einem Erlebnis.

SoftLine
Holz-Fenster





SoftLine 7.0 Classic
siehe Seite 30



SoftLine 7.0 Deluxe
siehe Seite 31

Das Fenstersystem SoftLine 7.0 gibt es in zwei Produktausführungen:

SoftLine 7.0 Classic und SoftLine 7.0 Deluxe.

SoftLine 7.0 Classic zeichnet sich durch ein schlichtes, zeitloses, leicht abgeschrägtes Profil aus. SoftLine 7.0 Deluxe ist mit einer Profilierung im Flügel außen und an der Glasleiste innen ausgestattet.



SoftLine 7.0 Classic

Holzfenster mit elegant
abgeschrägtem Profil in
klassisch ausgereifter Form

- 2 Scheiben-Wärmeschutz-
verglasung
- 2 umlaufende Dichtungen
- Bautiefe 66 mm
- Höchste nach RAL
geforderte Holzqualität,
mehrschichtverleimt,
stabil und verzugsfrei



Anspruchsvolles Design in zeitloser Eleganz
für die moderne Architektur



Zum Profil passender abgeschrägter
Sprossenanschluss

SoftLine 7.0 Deluxe

Holzfenster mit Profilierung im Flügel außen und an der Glasleiste innen. Die Profilierung gibt diesem Fenster seine elegante, hochwertige Ausstrahlung

- 2 Scheiben-Wärmeschutzverglasung
- 2 umlaufende Dichtungen
- Bautiefe 66 mm
- Höchste nach RAL geforderte Holzqualität, mehrschichtverleimt, stabil und verzugsfrei



Anspruchsvolle Optik durch Profilierung in Flügel und Glasleiste



Möglicher profilierter Sprossenanschluss

System SoftLine7.0

Die Plus-Points

SoftLine

Holz-Fenster



Holzfenster

RAL GÜTEZEICHEN

+ Montage



SoftLine7.0 Classic



SoftLine7.0 Deluxe

* gilt für 2fach-Wärmeschutzverglasung Ug 1,0 W/m²K

Fensterdichtungen 8

Die austauschbaren, umlaufenden Dichtungen schützen vor Zugluft, Schlagregen und Lärm. Unsere Dichtungen sind hochelastisch und werden manuell eingezogen. Dieses Verfahren führt zu dauerhaft hochdichten Fenstern.

Die einzigartigen Potenziale:

- jederzeit austauschbar
- Dauerelastizität von -30°C bis +100°C
- in schwarz lieferbar

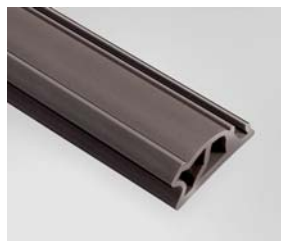

Die Spezialdichtung als Hart-/Weichkombination mit hoher Rückstellfähigkeit sorgt für eine äußerst langfristige Funktionsfähigkeit. Ein hochelastischer Zellkern sorgt für einen weichen, griffigen Schließdruck und optimalen U-Wert.

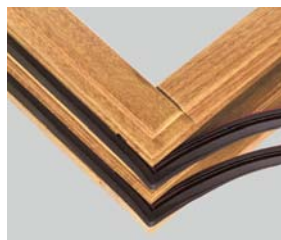

Um eine optimale Schlagregendichtigkeit zu erreichen, werden die zwei Dichtungen um die Ecken herumgeführt.



Die umlaufenden Dichtungen erhöhen den Wärme- und Schallschutz.

Alle Vorteile des Systems SoftLine7.0 werden hier am Beispiel von SoftLine7.0Classic gezeigt.

U_w 1,2*
Erspart bis zu 40% Energiekosten

- 1 Einzigartige Vierfach-Oberflächenbehandlung in vielen Farben
- 2 Elegant abgeschrägtes, pflegeleichtes Profil in klarem Design
- 3 2 Scheiben-Wärmeschutzverglasung mit neutraler Beschichtung und Edelgasfüllung
- 4 Die am Blendrahmen montierte, thermisch getrennte Regenschiene sorgt für gute, sichere Wasserabführung
- 5 „Warme Kante“ erhöht den Wärmeschutz, hemmt die Kondenswasserbildung
- 6 Bautiefe 66 mm im Flügel
- 7 Blendrahmen und Flügel sind mit Doppelfalz ausgestattet
- 9 Bautiefe 66 mm im Blendrahmen
- 10 Höchste nach RAL geforderte Holzqualität, mehrschichtverleimt, stabil und verzugsfrei, natürlich schöne Maserung der Sichtflächen

Systeme **SoftLine7.0**

Denkmalschutzfenster

Altbewährte Bausubstanz erhalten und sinnvoll in die Moderne führen – mit den Denkmalschutzfenstern SoftLine7.0 gelingt dies auf geniale Weise. Äußerst vielfältig prägen gerade alte Bauten durch ihren Charme und liebevolle architektonische Details das Gesamtbild unserer Städte und Landschaften. Hier gilt es verstärkt, im Fensterbereich nicht „tot zu renovieren“, sondern mit Stöckel-Denkmalschutzfenstern die Fassaden natürlich lebendig zu halten. Das alles verbunden mit modernster Technik im Schall- und Wärmeschutzbereich.

SoftLine
Holz-Fenster





Auf das handwerklich gekonnte Detail kommt es an. Denkmalschutzfenster von Stöckel sind vom Denkmalschutzamt anerkannt und entsprechen mit ihren Kapitellen, Wasserschenkeln, Zierleisten und Sprossen allen Auflagen moderner Renovierungsvorgaben.



Fenstersystem SoftLine7.0 Classic und Deluxe

Denkmalschutzfenster **SoftLine**

Holz-Fenster



Kapitelle und Zierleisten auf Blendrahmen und Flügel, verbunden mit stilgerechten Sprossenelementen für historische Fensteransichten, sind hier die prägnanten Ausstattungsmerkmale. Schmale, optische Wirkung der Profile überzeugt auch bei kleineren Fensteröffnungen. Unterschiedliche Wasserschenkel gewährleisten zudem das richtige Denkmalschutzfenster für jede Stilrichtung.

Alle Beispiele auch in SoftLine7.0Deluxe möglich.



SoftLine7.0Classic
Denkmalschutzfenster
Typ Hümmling

Kapitelle und Zierleisten nach historisch überlieferten Vorlagen geben denkmalgeschützten Objekten eine ganz besondere Note. Die moderne Fensterkonstruktion sorgt für hohe Dichtigkeit.



SoftLine7.0Classic
Denkmalschutzfenster
Typ Solling

SoftLine7.0Classic
Denkmalschutzfenster
Typ Hunsrück

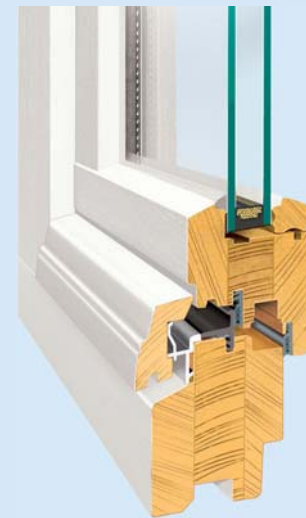

SoftLine7.0Classic
Wasserschenkel auf Flügel
und Blendrahmen
(obige Abbildungen)

SoftLine7.0Classic
Optional:
Wasserschenkel auf Flügel

SoftLine7.0Classic
Optional:
Abgedeckte Regenschiene
Abdeckung durch eine Profilleiste

Fenstersystem DuoLine

Einfach genial: Innen Holz – außen Alu

Das Holz-Alu-Energiesparfenster verbindet Ästhetik und Wärme des Holzes mit den technischen Vorteilen des Aluminiums. Durch die außenseitige Aluminiumschale wird der Holzkern des Holz-Alu-Fensters vor allen Witterungseinflüssen geschützt. Dadurch können auch helle Holzarten hervorragend eingesetzt werden. Im Innenbereich dominiert die warme und wohnliche Atmosphäre des Holzes. Pflegeleichtigkeit, hohe Wärme- und Schalldämmung sowie höchste Haltbarkeit zeichnen das DuoLine Holz-Alufenster aus.

DuoLine

Holz-Alu-Fenster





DuoLine 9.0 Classic
siehe Seite 40



DuoLine 10.0 Design
siehe Seite 41

Das Fenstersystem DuoLine gibt es in zwei Produktausführungen:

DuoLine 9.0 Classic
mit glattem, leicht abgerundeten Profil

DuoLine 10.0 Design
mit abgeschrägtem glattem Profil

Durch filigrane, schmale Ansichten wird eine elegante, zeitlose optische Wirkung erzielt.



DuoLine 9.0 Classic

Holz-Alu-Energiesparfenster mit schmalen, filigranen Ansichten und elegant abgerundetem Design

- 3 Scheiben-Wärmeschutzverglasung
- 2 umlaufende Dichtungen
- Bautiefe 90 mm
- Außen hochwertige Aluschale, innen nach RAL geforderte höchste Holzqualität, mehrschichtverleimt, stabil und verzugsfrei

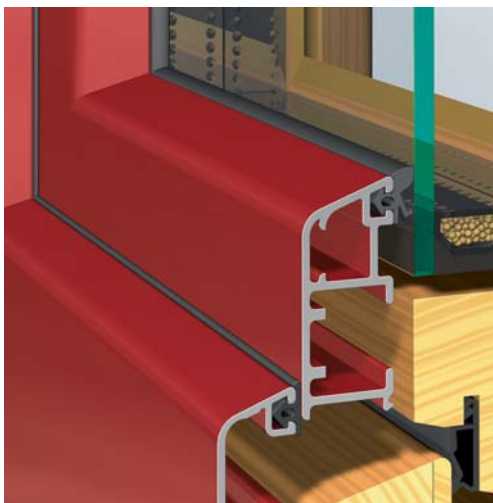

Blendrahmen und Flügel mit leicht abgerundetem eleganten Profil



Sprossenanschluss

Das Spiel der Farben
Wählen Sie aus der RAL-Farbpalette die richtige Farbe für die Außenschale Ihres Holz-Alu-Fensters

DuoLine 10.0 Design

Holz-Alu-Energiesparfenster mit abgeschrägtem Profil und schmalen Ansichten

- 3 Scheiben-Wärme-schutzverglasung
- 2 umlaufende Dichtungen
- Bautiefe 117 mm
- Mit zusätzlichem Dämmkern
- Außen hochwertige Alu-schale, innen nach RAL geforderte höchste Holz-qualität, mehrschicht-verleimt, stabil und verzugsfrei

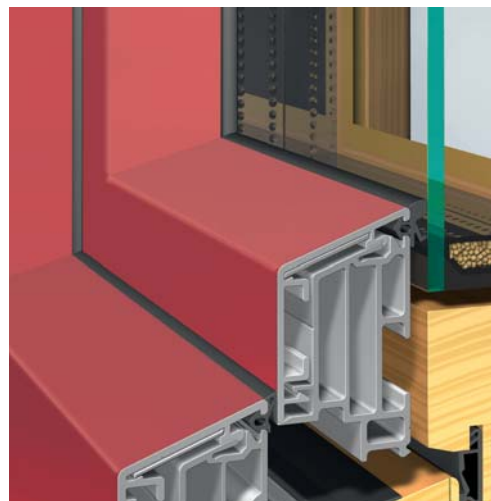

Blendrahmen und Flügel mit abgeschrägtem glatten Profil

System DuoLine 9.0/10.0

Die Plus-Points

DuoLine
Holz-Alu-Fenster



DuoLine 9.0 Classic

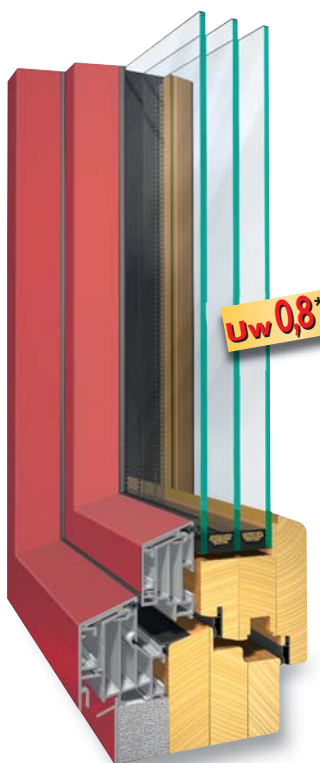

DuoLine 10.0 Design

* gilt für 3fach-Wärmeschutzverglasung $U_g 0,6 \text{ W/m}^2\text{K}$

Fensterdichtungen ⁹

Die zwei austauschbaren, umlaufenden Dichtungen schützen vor Zugluft, Schlagregen und Lärm. Unsere Dichtungen sind hochelastisch und werden manuell eingezogen. Dieses Verfahren führt zu dauerhaft hochdichten Fenstern.

Die einzigartigen Potenziale:

- jederzeit austauschbar
- Dauerelastizität von -30°C bis $+100^\circ\text{C}$
- in grau und schwarz lieferbar

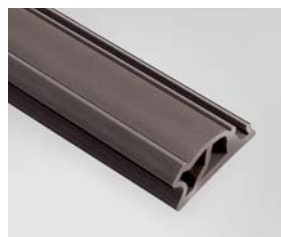

Die Spezialdichtung als Hart-/Weichkombination mit hoher Rückstellfähigkeit sorgt für eine äußerst langfristige Funktionsfähigkeit. Ein hochelastischer Zellkern sorgt für einen soften, griffigen Schließdruck und optimalen U-Wert.

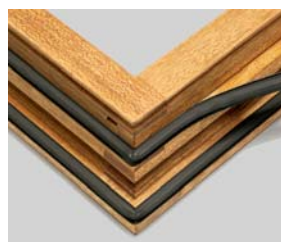

Um eine optimale Schlagregendichtigkeit zu erreichen, wird die Dichtung um die Ecken herumgeführt.



Zwei umlaufende Dichtungen erhöhen Wärme- und Schallschutz.

Alle Vorteile des Systems DuoLine9.0/10.0 werden hier am Beispiel von DuoLine9.0Classic gezeigt.

U_w 0,83*
Erspart bis zu 40% Energiekosten

- 1 Durchgängig elegantes, abgerundetes Design
- 2 Filigrane, schmal wirkende Ansichten
- 3 3 Scheiben-Wärmeschutzverglasung mit neutraler Beschichtung und Edelgasfüllung
- 4 Aluminiumschale außen, hohe Lebensdauer – nie mehr streichen, leichte Reinigung
- 5 Holz innen warme, natürliche Ausstrahlung
- 6 „Warme Kante“ erhöht den Wärmeschutz, hemmt die Kondenswasserbildung
- 7 Bautiefe 90 mm im Flügel
- 8 Durch die Aluschale und den Trockenfalz kein Eindringen von Regenwasser
- 10 Bautiefe 87 mm im Blendrahmen, dadurch hohe Stabilität und Energieeinsparung
- 11 Höchste nach RAL geforderte Holzqualität, mehrschichtverleimt, stabil und verzugsfrei, natürlich schöne Maserung der Sichtflächen

Fensterausstattung vom Feinsten Jeden Tag mit Freude genießen

Die Dinge, die Sie täglich sehen und nutzen, sind Ihnen oft die liebsten. Von ihnen erwarten Sie Schönheit, Funktionalität und hohe Belastbarkeit für eine lange Zeit. Sie sollen Ihr Komfortempfinden begeistern und Ihre vier Wände zu einem Wohlfühlrefugium machen. Hochwertige Fenstersysteme müssen eben auch hochwertig ausgestattet sein. Und das liebevoll bis ins kleinste Detail. Hier bietet Stöckel eine ausgereifte Fenstertechnologie, damit Sie sich wohl fühlen – jeden Tag.



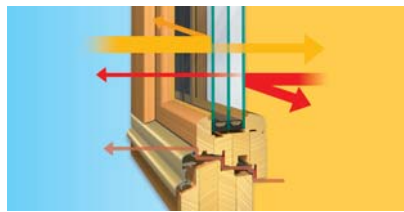

Kälte-, Wärme-, Schallschutz
siehe Seite 46-47



Sprossensysteme
siehe Seite 48-49



Fensterformen
siehe Seite 48-49

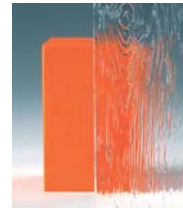

Ornamentgläser
siehe Seite 50



Fenstergriffe
siehe Seite 51



Sicherheit · Einbruchschutz
siehe Seite 52-55



Rollläden · Raffstores
siehe Seite 56



Insektenschutz
siehe Seite 57



Wärme- und Schalldämmung

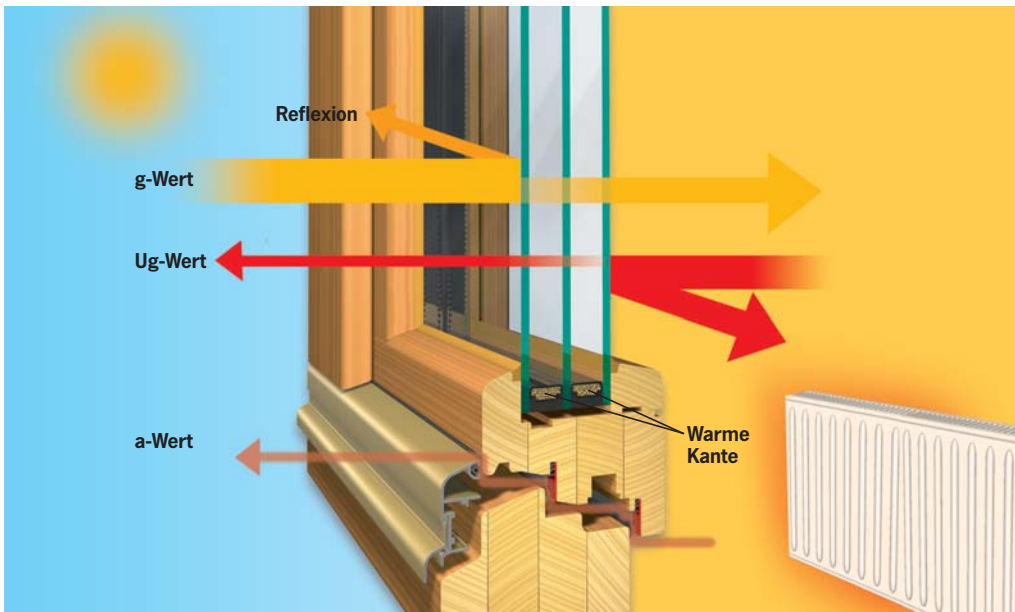

Die spezielle Ausrüstung der 3-fach-Verglasung lässt einen hohen Anteil der Sonnenenergie nach innen, sorgt aber für einen ganz geringen Wärmeverlust nach draußen. Die ausgeklügelte Rahmenkonstruktion mit drei Dichtungen bewirkt eine extrem gute Wärmedämmung.

Hohe Energieeffizienz mit guten Werten

Der Uw-Wert

ist die Maßeinheit für den Wärmeverlust durch die Verglasung und Fensterrahmen. Je kleiner der Uw-Wert, desto effektiver ist die Wärmedämmung.

Der Ug-Wert

ist die Maßeinheit für den Wärmeverlust durch die Verglasung. Je kleiner der Ug-Wert, desto besser die Wärmedämmung.

Der g-Wert

ist der Gesamtennergiedurchlass. Je größer der g-Wert, je mehr Sonnenenergie kann als zusätzliche Wärmequelle genutzt werden.

Der a-Wert

ist die Maßeinheit für die Luftdurchlässigkeit des Dichtungssystems. Je geringer der a-Wert, desto geringer der Wärmeverlust durch die Dichtungsebene.

Mit unserem Energiesparfenster reduzieren Sie Ihren Energieverbrauch und tun gleichzeitig noch etwas für den Klimaschutz. Werfen Sie also Ihr Geld nicht zum Fenster raus.

Wohlfühl-Raumklima durch 3-fach-Verglasung mit warmer Kante

Außen -10°C

Innen $+20^{\circ}\text{C}$

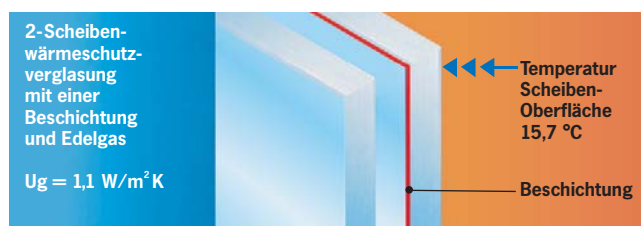

Das kennt jeder: Der Wohnraum ist mit ca. 20°C Raumtemperatur angenehm warm. Nähert man sich aber dem Fenster oder hält die Hand an die Scheibe, wird sofort die Kältestrahlung von außen bemerkbar. Mit der 3-fach-Verglasung wird diese „Kältestrahlung“ extrem reduziert. Auch direkt im Fensterbereich herrscht Wohlfühlklima.

... so bleiben Kälte und Lärm draußen

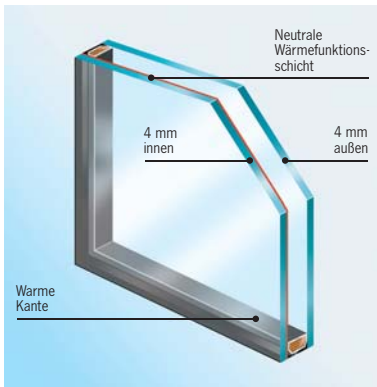

2-Scheiben-Wärmeschutzverglasung mit Edelgasfüllung Ug 1.1
Schalldämmung 30 dB*

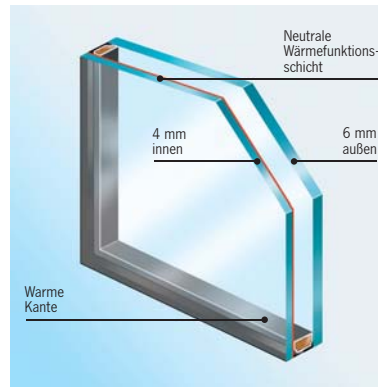

2-Scheiben-Wärmeschutzverglasung mit Edelgasfüllung Ug 1.1
Schalldämmung 36 dB*

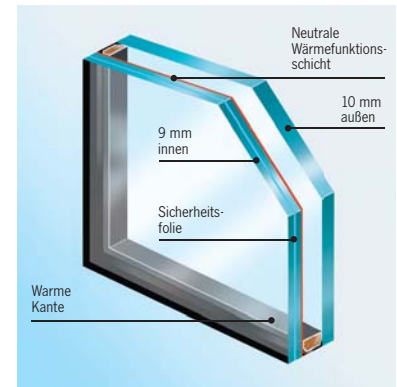

2-Scheiben-Wärme-/Schallschutzverglasung mit Edelgasfüllung Ug 1.1
Schalldämmung 44 dB*

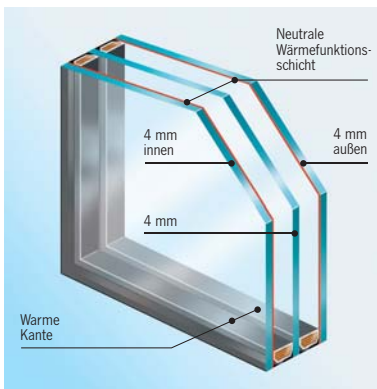

3-Scheiben-Wärmeschutzverglasung mit Edelgasfüllung Ug 0.6
Schalldämmung 32 dB*

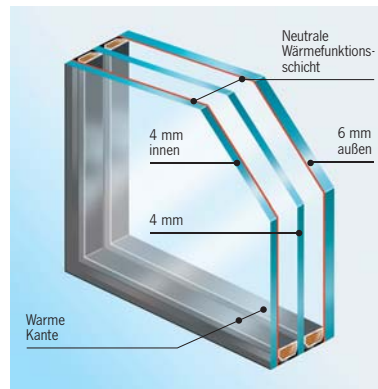

3-Scheiben-Wärmeschutzverglasung mit Edelgasfüllung Ug 0,7
Schalldämmung 36 dB*

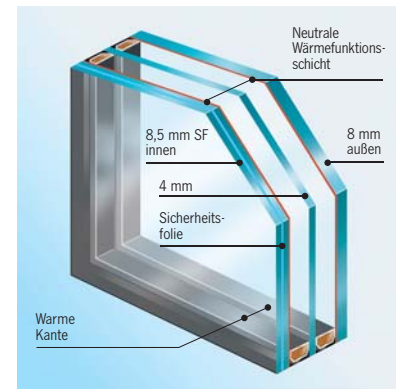

3-Scheiben-Wärme-/Schallschutzverglasung mit Edelgasfüllung Ug 0,7
Schalldämmung 42 dB*

* Wert gilt nur für das Glas

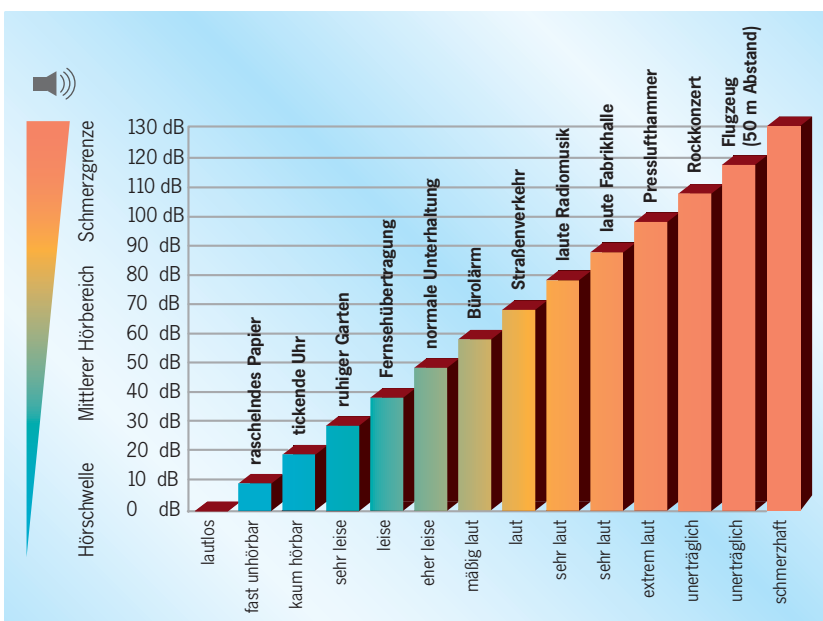

Quelle: Kuraray, Troisdorf

Wohnen mit kombiniertem Wärme- und Schallschutz

Die neue Produktpalette moderner Wärme- und Schallschutzgläser ist doppelt effektiv. Die Wärme bleibt drinnen und der Lärm draußen. Für ein gesundes Raumklima.

Sprossensysteme und Fensterformen: Schöne Einblicke und schöne Ausblicke

Ob modernster Neubau oder denkmalgeschützter Altbau, mit individuellen Fensterformen und schicken Sprossensystemen geben Sie Ihrem Haus einen ganz besonderen, unverwechselbaren Charakter.



Innenliegende Sprosse
für alle Systeme 26 mm breit
Beispiel: 3fach-Glas



Aufgesiegelte Sprosse Classic 7.0
2fach-Glas
Sprossenbreite 25 mm
(Optional 34 mm)



Glasteilende Sprosse Classic 7.0
2fach-Glas
Sprossenbreite 50 mm
(Optional 60, 80, 100, 140 mm)

Viele Möglichkeiten der gestalterischen Aufteilung lassen sich mit Sprossenfenstern erzielen. Eingesetzt in großer Vielfalt als aufgesiegelte oder innenliegende Sprosse, kombiniert mit interessanten Fensterformen, können diese zu einem optischen Highlight für Ihr Haus werden. Erkerbauten, runde oder abgeschrägte Fenster, Foyerfensterelemente über mehrere Etagen – alles ist möglich. Auch bei großen Fensterelementen ist Wärme- und Schallschutz ein ganz wichtiges Thema. Die Dreifach-Wärmeschutzverglasung mit den stabilen Fensterprofilen von Stöckel löst jede statische Vorgabe.





Aufgesiegelte Sprosse Deluxe 7.0
2fach-Glas
Sprossenbreite 25 mm
(Optional 34 mm)



Aufgesiegelte Sprosse Classic 9.0
3fach-Glas
Sprossenbreite 25 mm
(Optional 35 mm)



Aufgesiegelte Sprosse Deluxe 9.0
3fach-Glas
Sprossenbreite 25 mm
(Optional 35 mm)



Aufgesiegelte Sprosse DuoLine 9.0
3fach-Glas
Sprossenbreite 26 mm
(Optional 36 mm)



Glasteilende Sprosse Deluxe 7.0
2fach-Glas
Sprossenbreite 40 mm
(Optional 50, 80, 90, 100, 140 mm)



Glasteilende Sprosse Classic 9.0
3fach-Glas
Sprossenbreite 60 mm
(Optional 70, 80, 90, 100 mm)



Glasteilende Sprosse Deluxe 9.0
3fach-Glas
Sprossenbreite 60 mm
(Optional 70, 80, 90, 100 mm)

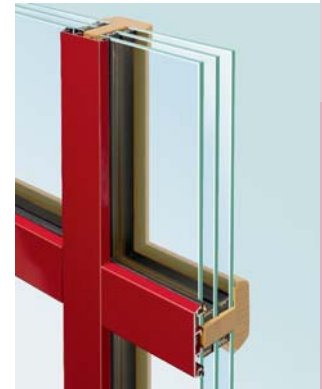

Glasteilende Sprosse DuoLine 9.0
3fach-Glas
Sprossenbreite 64 mm
(Optional 82, 110 mm)



Ornamentgläser – Faszination in Glas

Glas fasziniert seit jeher die Menschen. Kaum ein anderer Werkstoff lässt durch unterschiedliche Bearbeitung so außergewöhnliche Gestaltungen zu. Auch technisch ist dieses Material hochentwickelt und wird von uns als Wärmefunktionsglas gefertigt. (Ausgenommen sind aus technischen Gründen Bleiverglasungen und farbige Gläser.)



Barock weiß

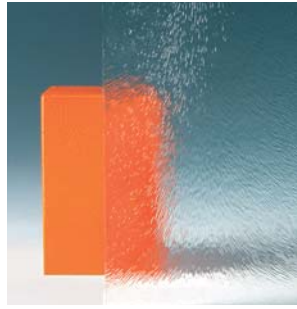

Chinchilla weiß



Eisblume weiß



Gothik weiß

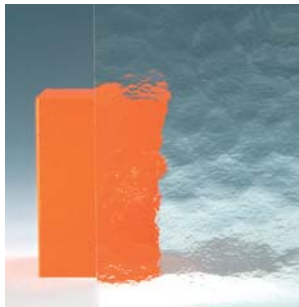

Kathedral kleingehämmert, weiß

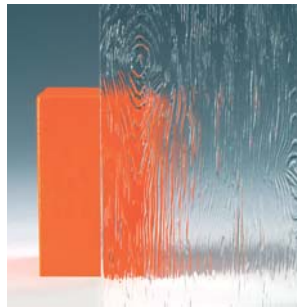

Madera weiß

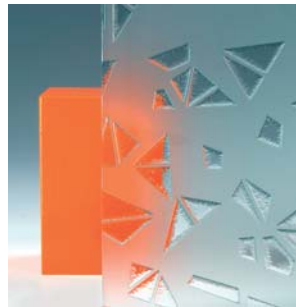

Madras Diamante weiß



Madras Pave weiß



Madras Silk weiß



Madras Uadi weiß

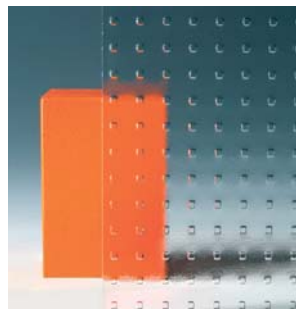

Mastercarré weiß

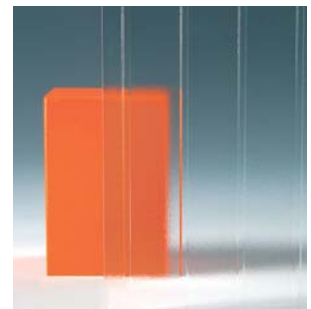

Masterligne weiß

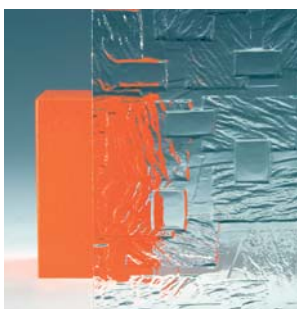

Neolit weiß



Ornament 504 weiß

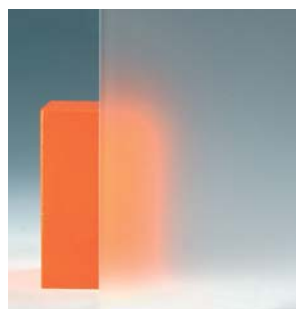

Satinato weiß

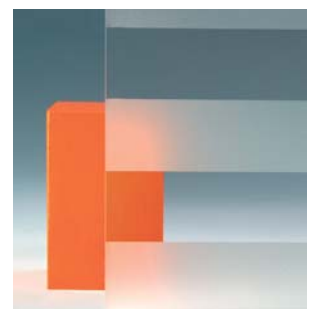

Teilmattiert klar

Fenstergriffe – greifbare Schönheiten

Man hat sie täglich mehrmals in der Hand – Stöckel-Griffe in formschönem Design für das ganz besondere Raumambiente. Für zusätzliche Sicherheit gibt es den Griff mit Sperrknopf oder abschließbar. Wählen Sie passend zu Ihrer Einrichtung Form und Farbe Ihres Fenstergriffes.



F 1500
weiß, silber/F1, titan,
bronze, champagne



F 1510 abschließbar
weiß, silber/F1, titan,
bronze, champagne



F 1515 mit Sperrknopf
weiß, silber/F1, titan,
bronze, champagne



**F 1550 Tresor
abschließbar**
weiß, silber/F1, titan,
bronze, champagne



F 1530
weiß, silber/F1, titan,
bronze, champagne



F 1540 abschließbar
weiß, silber/F1, titan,
bronze, champagne



F 1545 mit Sperrknopf
weiß, silber/F1, titan,
bronze, champagne



F 1525
Edelstahl



F 111.20 ORL
Farben lt. Farbskala – auf Anfrage



F 1555
silber/F1



F 1560 Secustik
Edelstahl



F 1565
Edelstahl



F 1570 Secustik
Edelstahl

Schützen Sie Ihr Eigentum . . .

Jeder Einbrecher sucht den schnellsten Weg, um in ein Haus zu gelangen. Es ist das Prinzip des geringsten Widerstands bzw. der leichtesten Erreichbarkeit von Fenstern und Terrassen-, Balkon- und Haustüren. Z.B. sind schwer einsehbare, aber leicht erreichbare Terrassentüren die beliebtesten Einbruchstellen.

Unser Vorschlag für das richtige Sicherheitspaket an Ihrem Haus:

Balkontür und Balkonfenster 1. Geschoss
Hohe Einbruchgefahr:
Safety-Line 200
(Widerstandsklasse RC1-Sicherheit)

Fenster 1. Geschoss
Niedrige Einbruchgefahr:
Safety-Line 2

Wir bieten für jedes Sicherheitspaket die entsprechende Fenster- und Türausrüstung. (Siehe Seite 44–55)

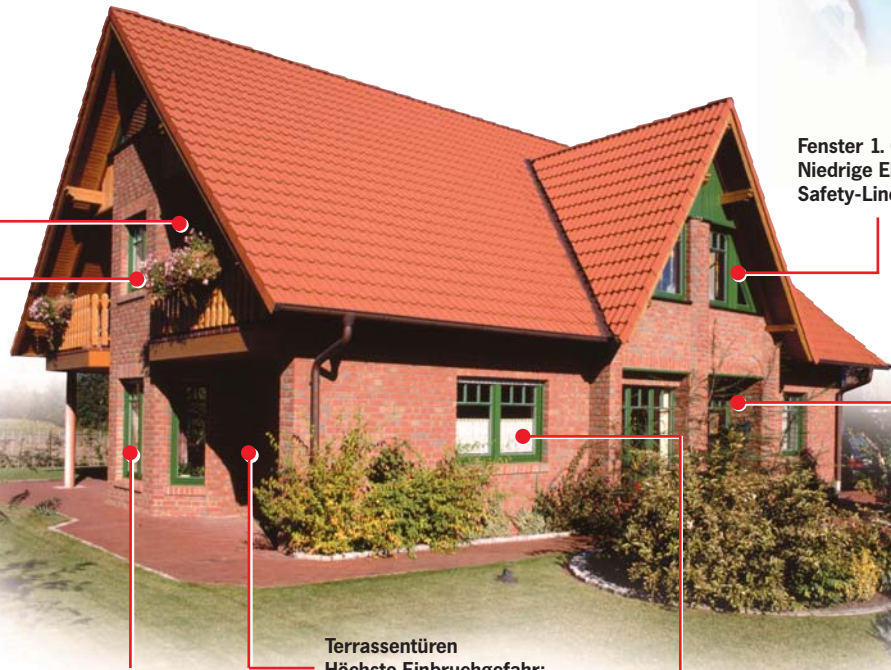

Fenster 1. Geschoss
Niedrige Einbruchgefahr
Safety-Line 2

Haustür
Höchste Einbruchgefahr:
Safety-Line 300
(Widerstandsklasse RC2-Sicherheit)

Fenster Erdgeschoss
Hohe Einbruchgefahr:
Safety-Line 300
(Widerstandsklasse RC2-Sicherheit)

Terrassentüren
Höchste Einbruchgefahr:
Safety-Line 300
(Widerstandsklasse RC2-Sicherheit)

Fenster Erdgeschoss
Hohe Einbruchgefahr:
Safety-Line 300
(Widerstandsklasse RC2-Sicherheit)

Wann wird eingebrochen?

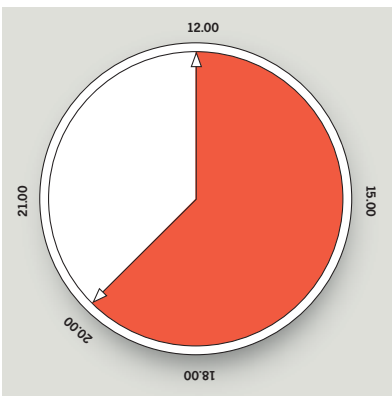

Es ist ein Irrtum zu glauben, Einbrecher würden hauptsächlich nachts einbrechen. Diese sind bestens informiert, welche Objekte über Tag unbewacht sind – denn Gelegenheit macht Diebe. So liegt die Haupteinbruchzeit der Spontan-Täter vornehmlich am Tag zwischen 12 und 20 Uhr.

Wo wird eingebrochen?

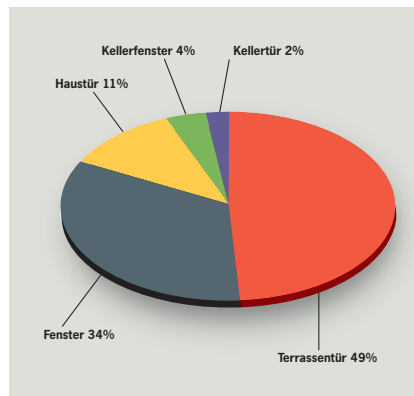

Der Weg des Einbruches führt zu 80 % durch Fenster und Terrassentüren und nicht, wie irrtümlich geglaubt, alleine durch die Haustür (nur 11 %). Es gilt also ganz klar: Fenster und Terrassentüren müssen zusätzlich gesichert werden.

Wie wird eingebrochen?

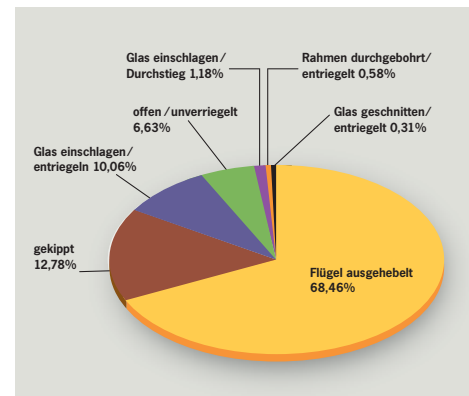

Dieser Bereich lässt sich in vier Bereiche gliedern. Eingebrochen wird

- durch offene (gekloppte) Fenster
- durch Einschlagen des Glases
- über den Beschlag (verschieben, aushebeln)
- durch Anbohren des Flügelrahmens

In wenigen Sekunden können Einbrecher mit einfachen Werkzeugen ein ungeschütztes Fenster aushebeln. Fast 70 % der Einbrüche werden mit einem Schraubendreher von 6–12 mm Klingbreite verübt.

... mit intelligenter Sicherheit



Der intelligente Sicherheitszapfen

Gleichzeitig mit dem Schließen des Fensters am Fenstergriff schiebt sich der Sicherheitszapfen in das Verschlusselement. Der Sicherheitszapfen wird in einem speziellen Verfahren hergestellt und widersteht den beim Einbruchversuch entstehenden Kräften bis zu 800 kg je Pilzzapfen. Je nach Sicherheitspaket können bis zu 10 Sicherheitszapfen montiert werden.



Der Sicherheitszapfen schiebt sich beim Schließen des Fensters in das Verschlusselement (Schließteil)

Mechanische und elektronische Sicherheitsausstattungen



Grundausrüstung



- 2 iS-Sicherheitszapfen
- Fenstergriff Standard
- Wärmeschutzverglasung

Empfehlung Fenstergriffe:



Fenstergriff mit Sperrknopf



Fenstergriff abschließbar

Safety-Line 2 (SL 2)



- 4 iS-Sicherheitszapfen
- Fenstergriff Standard
- Wärmeschutzverglasung



Fenstergriff mit Sperrknopf

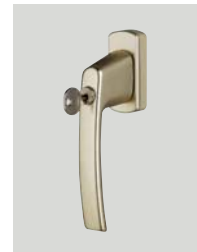

Fenstergriff abschließbar

Safety-Line 3 (SL 3)



- bis zu 10 iS-Sicherheitszapfen
- Fenstergriff Standard
- Wärmeschutzverglasung



Fenstergriff mit Sperrknopf

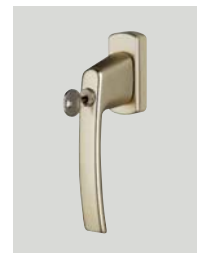

Fenstergriff abschließbar

Safety-Line 200 (SL 200)

Vorgegebene Fenstergriffe (lt. Prüfzeugnis):



entspricht RC1
Prüfzeugnis liegt vor

- 4 – 6 iS-Sicherheitszapfen
- Fenstergriff-Tresor
- Wärmeschutz-/
Sicherheitsverglasung (VSG)

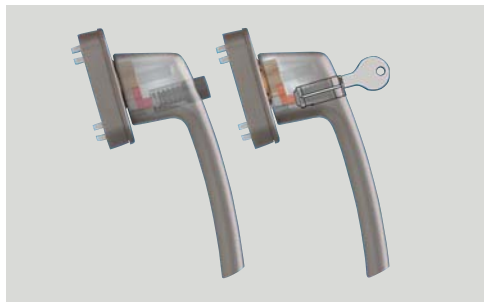

Fenstergriff-Tresor

Safety-Line 300 (SL 300)

Vorgegebene Fenstergriffe (lt. Prüfzeugnis):



entspricht RC2
Prüfzeugnis liegt vor

- bis zu 10 iS-Sicherheitszapfen
- Fenstergriff-Tresor abschließbar
- Wärmeschutzverglasung P4A
(im Falz verklebt)

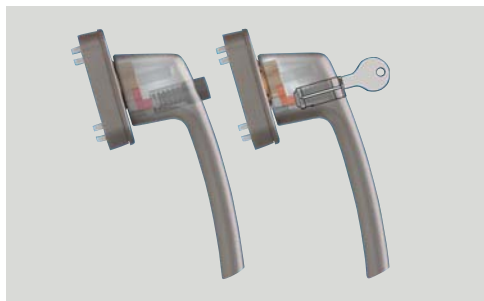

Fenstergriff-Tresor

Safety-Line GM

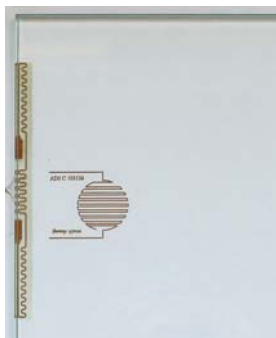

- **Glasbruchmelder (Alarmspinne)**
mit Kabelübertragung,
nur in Verbindung mit
ESG-Glas 6mm möglich

Safety-Line VÜ

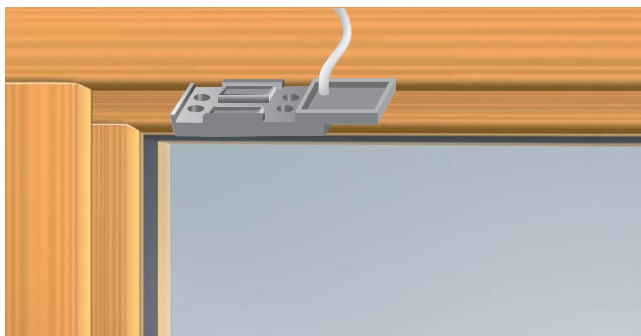

Elektronische Sicherheitsausstattung
zusätzliche Ausbaustufen zur mechanischen Sicherheit
Verschlussüberwachung VDS geprüft
mit Magnetkontakt für Alarmanlagenanschluss

Rollläden, Raffstores

Ihr Fenster soll auch verschlossen gut aussehen. Rollläden und Raffstores können bei Neubauten und Renovierungen nachträglich vorgesetzt oder sofort in jedes Fenstersystem integriert werden. Wahlweise mit Gurtzug, Kurbelantrieb, Elektroantrieb oder elektronischer Steuerung.



Aufsatzrollläden Neubau

Der Aufsatzrollläden wird mit dem Fenster zusammen im Neubau eingesetzt. Er wird oberhalb des Fensters montiert.

Lamellen

PVC oder Aluminium

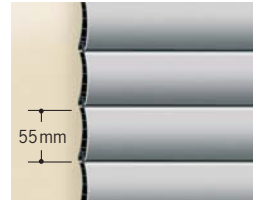

Lamellenfarben

weiß, hellgrau, beige

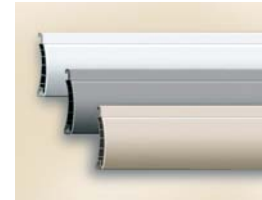

Aufsatzrollläden Altbau/Sanierung

Dieser Kunststoff-Aufsatzrollläden ist beim Fenstertausch leicht einzusetzen und eine ideale Lösung für die Rollladennachrüstung.

Lamellen

PVC oder Aluminium

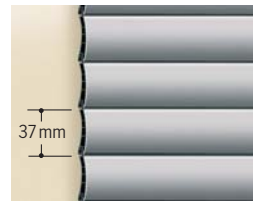

Lamellenfarben

weiß, hellgrau, beige



Vorbaurollläden

Der Vorbaurollläden ist sowohl für den Alt- und Neubau geeignet. Mit ihm ist eine interessante Fassadengestaltung möglich. Lieferbar in allen RAL-Farben.

Lamellen

PVC oder Aluminium

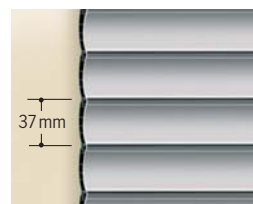

Lamellenfarben

weiß, hellgrau, beige



Vorbauraffstore

Der elegante Vorbauraffstore im Außenbereich ist eine reizvolle Alternative zur Rolllade. Die verstellbaren Lamellen dosieren sehr genau das Einfalllicht.

Lamellen



Lamellenfarben

alle RAL-Farben

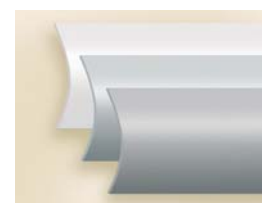

Insektenschutz



Schiebeanlage für Türen

Lassen Sie sich in der schönsten Jahreszeit nicht von stechenden Insekten stören. Leicht zu montierende Insektenschutzgitter sind hier die optimale Lösung. Sie sind an Fenstern und Terrassentüren schnell und sauber anzubringen. Die Funktion vorhandener Fenster, Türen und Rollläden wird nicht beeinträchtigt.

Insektenschutzgitter sind in unterschiedlichen Funktionen für Fenster und Türen einsetzbar. Die Rahmensysteme und das Spangewebe sind von höchster Qualität und Belastbarkeit.



Spannrahmen für Fenster



Rollo für Fenster



Drehrahmen für Fenster



Drehrahmen für Türen



Drehrahmen für Pendeltür

Der Stöckel Fensterwechsel – Schnell, sauber, gut.

Gerade beim Fensterwechsel zeigen unsere Monteure, was sie können. In wenigen Stunden ist das alte Fenster raus – und das neue Fenster eingebaut. Schnell, sauber und gut.



1
Der Montageleiter begrüßt die Hauseigentümer und bespricht kurz den Ablauf des Fensterwechsels



2
Sorgfältiges Abdecken aller Montagestellen und Laufwege ist selbstverständlich



3
Herausnahme des alten Fensterflügels



4
Demontage des alten Fensterrahmens – modernstes Schneidegerät mit Absaugung verhindert jede Beschädigung an Putz und Tapete

Der Fensterwechsel erfolgt präzise und äußerst sauber. Vergessen Sie nachträgliches Verputzen, Streichen oder Tapezieren. Die Bausubstanz wird möglichst wenig beschädigt.



Ausbau des alten Fensterrahmens



Einsetzen und Ausrichten des neuen Fensterrahmens



Saubere, präzise Befestigung des Fensterrahmens



Abdeckung und Verleistung der inneren Anschlussfugen



Winddichte Versiegelung von innen und außen erfolgt zum Schluss der Montage



Einhängen des neuen Fensterflügels



Entsorgung der alten Fenster im Montagewagen



Übergabe der Bedienungs- und Pflegeanleitung an den Hausherrn

Die Stöckel Unternehmensgruppe



SpreeWa Duben, Brandenburg

 **Stöckel**
Fenster · Türen · Bausysteme

Stöckel GmbH
Fürstenauer Straße 3
49626 Vechtel bei Fürstenau
Telefon +49 (0) 59 01/3 03-0
Telefax +49 (0) 59 01/30 34 00
info@stoeckel-fenster.de

www.stoeckel-fenster.de



Stöckel Vechtel bei Fürstenau, Niedersachsen